



**RIVAL**

**4X4 ACCESSORIES**



## JEEP WRANGLER 2018-

Наименование изделия	Артикул
Бампер передний длинный (2007-)	2D.2701.1-NL
Бампер передний короткий (2007-)	2D.2702.1-NL
Бампер силовой задний длинный	2D.2723.1-NL
Бампер силовой задний короткий	2D.2709.1-NL
Силовые пороги	в разработке
Комплект фендеров	в разработке
Комплект подкрылков	в разработке
Амортизаторы капота	2A.ST.2702.1
Защита рулевых тяг	2333.2740.1.6
Защита рулевых тяг	2333.2758.1.6
Защита двигателя	2333.2744.1.6
Защита КПП+РК	2333.2745.1.6
Защита топливного бака (3 дв.)	2333.2746.1.6
Защита топливного бака (5 дв.)	2333.2747.1.6
Защита глушителя	2333.2750.1.6
Защита креплений рычагов	2333.2749.1.6
Защита редуктора заднего моста	в разработке

Амортизаторы капота  
2A.ST.2702.1



Передний бампер длинный  
2D.2701.1-NL

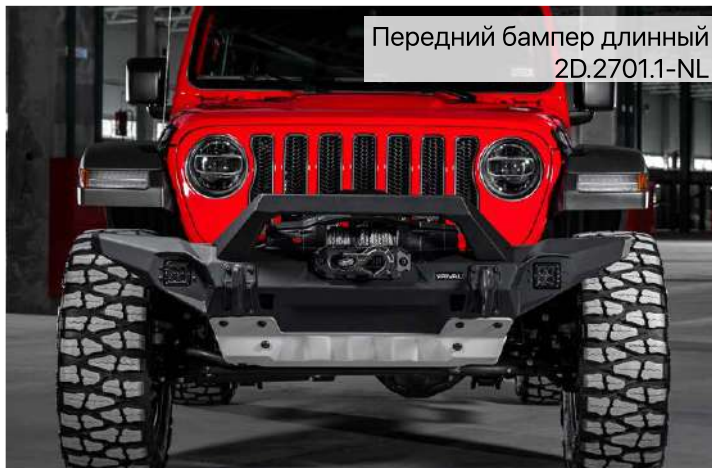

Передний бампер короткий  
2D.2702.1-NL

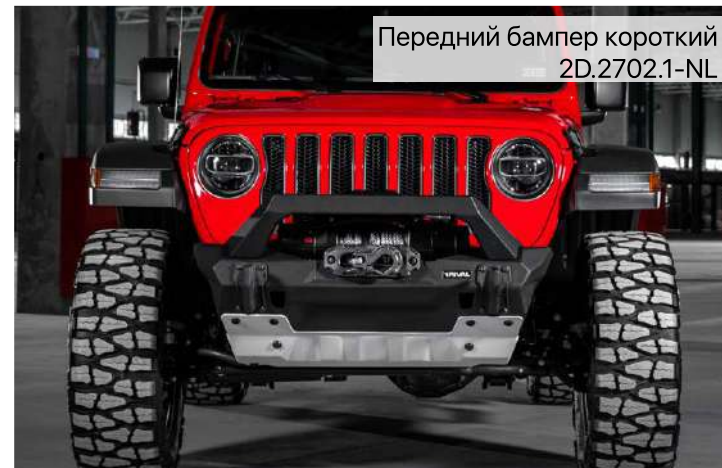

Комплект фендеров,  
комплект подкрылков.  
В разработке (1 кв. 2020)

Задний бампер длинный  
2D.2723.1-NL



Задний бампер короткий  
2D.2709.1-NL



Защита креплений рычагов  
2333.2749.1.6



Топливный бак (3 дв.)  
2333.2746.1.6

Топливный бак (5 дв.)  
2333.2747.1.6

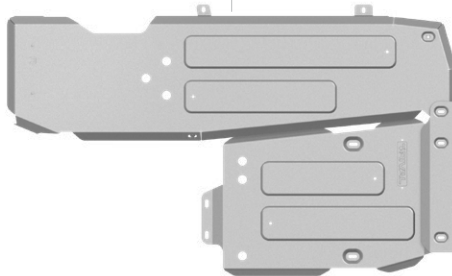

Защита креплений рычагов  
2333.2749.1.6



Рулевые тяги  
2333.2740.1.6

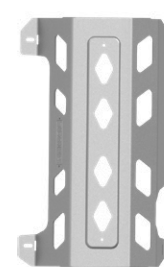
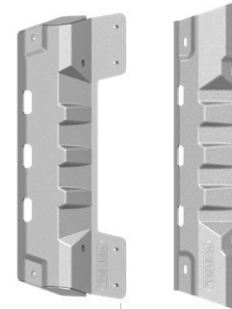

Глушитель  
2333.2750.1.6



Редуктор заднего моста  
В разработке

КПП + РК  
2333.2745.1.6

Двигатель  
2333.2744.1.6

Рулевые тяги  
2333.2758.1.6

# TOYOTA HILUX 2011-2015, 2015-

Наименование изделия	Артикул
Бампер силовой перед. (2015-)	2D.5701.1.B-NL
Light Bar	2D.5712.1
Бампер силовой перед. (2011-2015)	2D.5707.1.B-NL
Бампер силовой задний	2D.5715.1-NL
Силовые пороги	2D.5703.1.KIT
Экспедиционный багажник	2D.5720.1.KIT
Кронштейн лебедки	2L.5701.1
Амортизаторы капота	2A.ST.5708.1
Амортизаторы багажника	2AB.ST.5705.1
Радиатор + двигатель	2333.5710.1.6
КПП	2333.5711.1.6
PK	2333.9526.1.6
Дифференциал заднего моста	2333.9527.1.6
Топливный бак	2333.9505.1.6
Рычаги	2333.9525.1.6



Передний бампер  
2D.5701.1.B-NL

Передний бампер  
2D.5707.1.B-NL



Силовой порог  
2D.5703.1.KIT



Амортизаторы багажника  
2AB.ST.5705.1



Амортизаторы капота  
2A.ST.5708.1



Экспедиционный багажник  
2D.5720.1.KIT



Задний бампер  
2D.5715.1-NL



Кронштейн  
лебедки  
2L.5701.1



Light Bar  
2D.5712.1



КПП  
2333.5711.1.6

PK  
2333.5712.1.6

Дифференциал заднего моста  
2333.9527.1.6

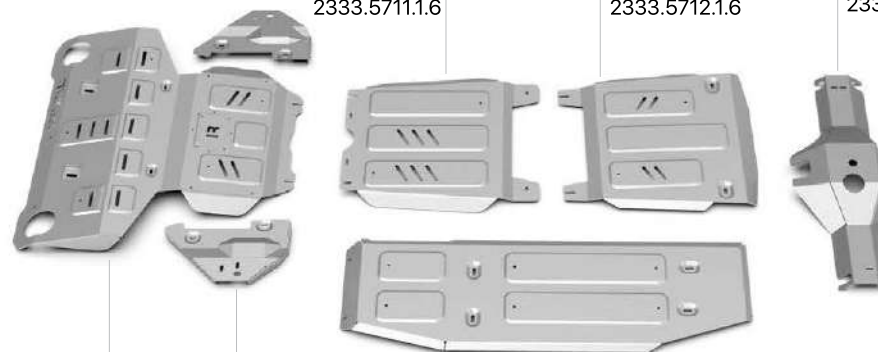

Радиатор + двигатель  
2333.5710.1.6

Рычаги  
2333.9525.1.6

Топливный бак  
2333.9505.1.6

## TOYOTA HILUX EXCLUSIVE 2018-

Наименование изделия	Артикул
Бампер силовой передний	2D.5716.1-NL
Бампер силовой задний	2D.5715.1-NL
Силовые пороги	2D.5703.1.KIT
Экспедиционный багажник	2D.5720.1.KIT
Кронштейн лебедки	2L.5701.1
Амортизаторы капота	2A.ST.5708.1
Амортизаторы багажника	2AB.ST.5705.1
Радиатор + двигатель	2333.5710.1.6
КПП	2333.5711.1.6
PK	2333.5712.1.6
Дифференциал заднего моста	2333.9527.1.6
Топливный бак	2333.9505.1.6
Рычаги	2333.9525.1.6



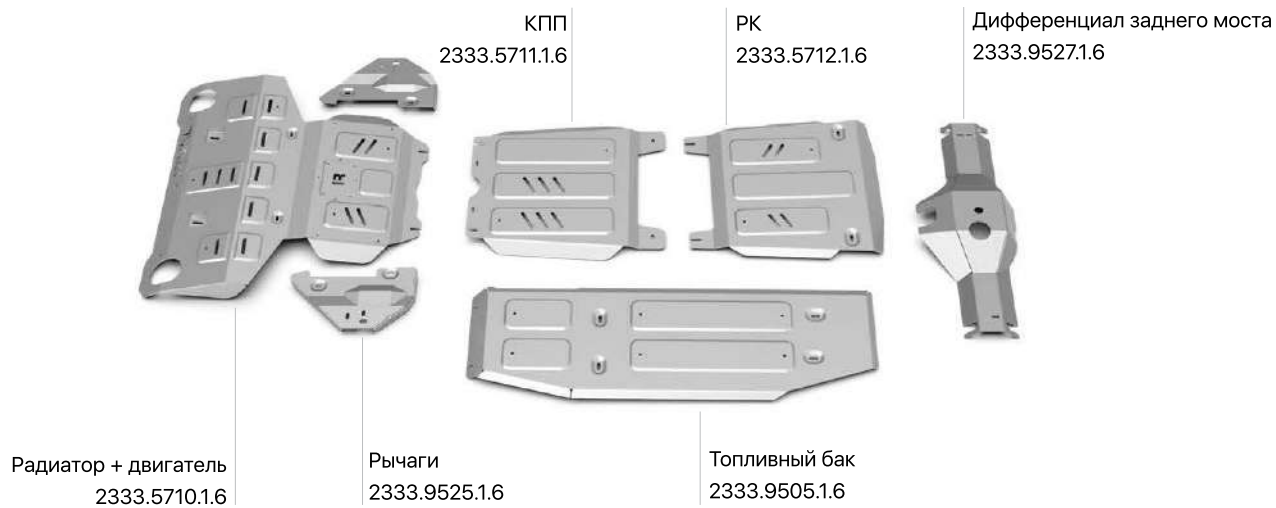
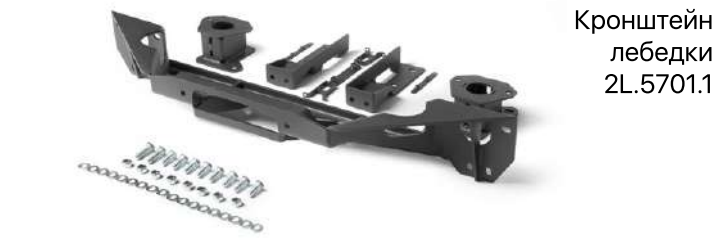
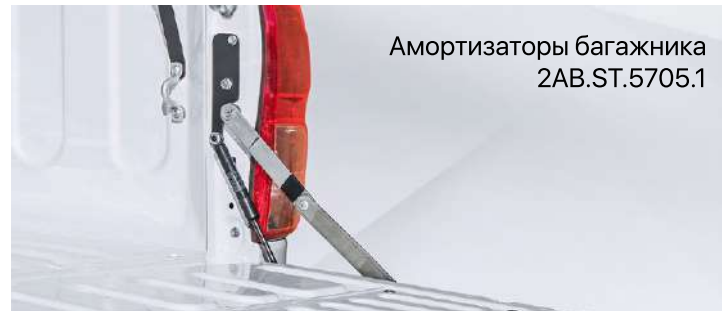



## TOYOTA LAND CRUISER 200 2015-

Наименование изделия	Артикул
Бампер силовой передний	2D.5719.1-NL
Защита картера часть 1	2333.5713.2.6
Защита картера часть 2	2333.5714.2.6
КПП	2333.9507.1.6
ПК	2333.9508.1.6
Топливный бак	2333.9515.3.6

Защита картера часть 1  
2333.5713.2.6

Защита картера часть 2  
2333.5714.2.6

КПП  
2333.9507.1.6

ПК  
2333.9508.1.6

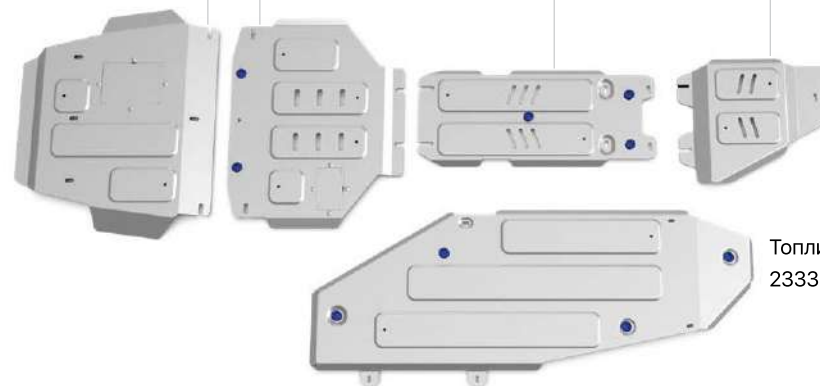

Топливный бак  
2333.9515.3.6





## TOYOTA LAND CRUISER 150/PRADO 2017-

Наименование изделия	Артикул
Бампер силовой передний	2D.5721.1-NL
Защита картера часть 1	2333.5783.1.6
Защита картера часть 2	2333.5784.2.6
КПП + РК	2333.5785.3.6

Защита картера часть 1  
2333.5783.1.6



Защита картера часть 2  
2333.5784.2.6



КПП + РК  
2333.5785.3.6





## MITSUBISHI L200 2015-2018

Наименование изделия	Артикул
Бампер силовой передний	2D.4001.1-NL
Бампер силовой задний	2D.4003.1-NL
Экспедиционный багажник	2D.4006.1.KIT
Амортизаторы капота	2A.ST.4007.1
Амортизаторы багажника	2AB.ST.4010.1
Радиатор	2333.4046.1.6
Двигатель	2333.4041.1.6
КПП	2333.4047.1.6
РК	2333.4048.1.6
Топливный бак	2333.4015.1.6

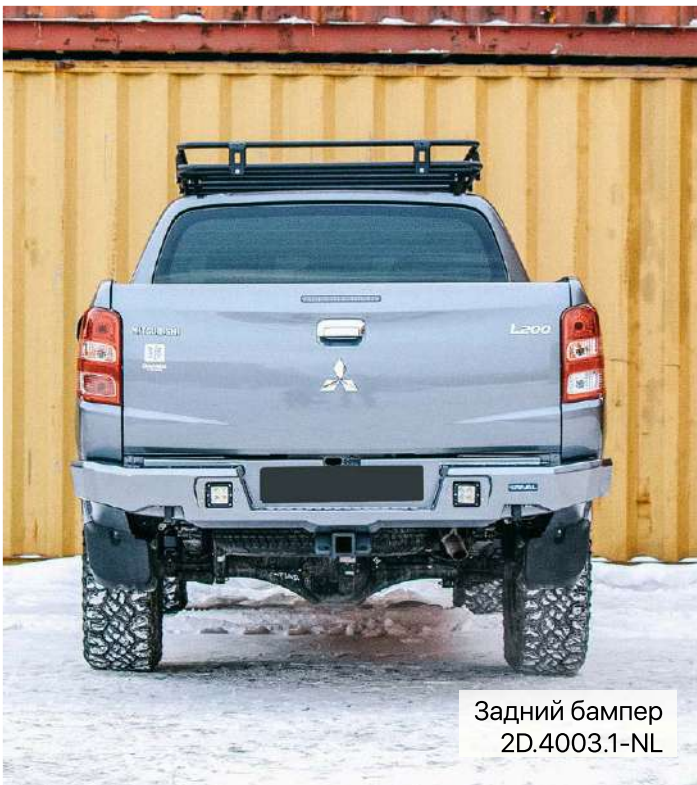

Задний бампер  
2D.4003.1-NL



Экспедиционный багажник  
2D.4006.1.KIT



Амортизаторы багажника  
2AB.ST.4010.1



Амортизаторы капота  
2A.ST.4007.1



Передний бампер  
2D.4001.1-NL



Радиатор  
2333.4046.1.6



Двигатель  
2333.4041.1.6



КПП  
2333.4047.1.6



PK  
2333.4048.1.6

# VOLKSWAGEN AMAROK 2010-2016, 2016-

Наименование изделия	Артикул
Бампер силовой передний	2D.5807.1-NL
Бампер силовой задний	2D.5806.1-NL
Силовые пороги	2D.5805.1.KIT
Экспедиционный багажник	2D.5803.1.KIT
Модульный багажник	в разработке
Буксировочные петли	2D.5810.1
Кронштейн лебедки	2L.5801.1
Амортизаторы капота	2A.ST.5809.1
Амортизаторы багажника	2AB.ST.5806.1
Радиатор + двигатель	2333.5836.1.6
КПП + РК	2333.5856.1.6
Топливный бак	2333.5821.1.6
Рычаги	2333.5866.1.6
Дифференциал заднего моста	2333.5867.1.6





Передний бампер  
2D.58071-NL



Силовой порог  
2D.5805.1.KIT

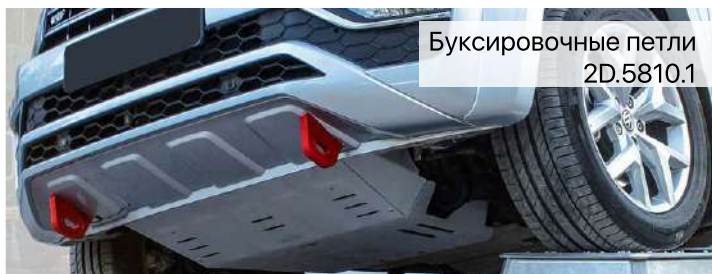

Буксировочные петли  
2D.5810.1



Амортизаторы багажника  
2AB.ST.5806.1



Задний бампер  
2D.5806.1-NL



Кронштейн лебедки  
2L.5801.1



Амортизаторы капота  
2A.ST.5809.1

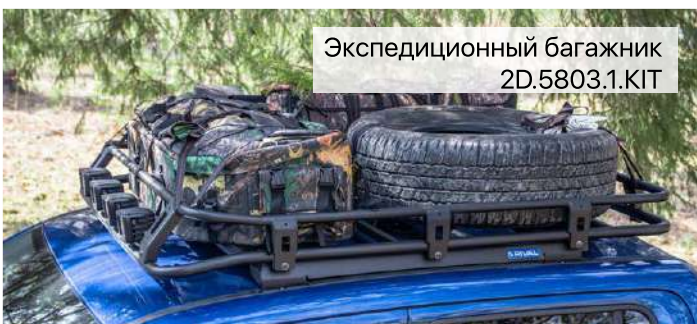

Экспедиционный багажник  
2D.5803.1.KIT



Радиатор + двигатель  
2333.5836.1.6

Рычаги  
2333.5866.1.6

КПП + РК  
2333.5856.1.6

Топливный бак  
2333.5821.1.6

Дифференциал заднего моста  
2333.5867.1.6

## FORD RANGER 2011-2015, 2015-

Наименование изделия	Артикул
Бампер силовой передний	2D.1808.1-NL
Бампер силовой задний	2D.1811.1-NL
Силовые пороги	2D.1806.1.KIT
Экспедиционный багажник	2D.1805.1.KIT
Light Bar	2D.1810.1
Буксировочные петли	2D.1807.1
Кронштейн лебедки (2015-2019)	2L.1801.1
Амортизаторы багажника	2AB.ST.1805.1
Радиатор	2333.1841.1.6
Двигатель	2333.1842.1.6
КПП	2333.1843.1.6
Топливный бак	2333.1845.1.6
Бак Adblue	2333.1862.1.6
Рычаги	2333.1863.1.6
Дифференциал заднего моста	2333.1864.1.6
PK	2333.1866.1.6





Экспедиционный багажник  
2D.1805.1.KIT



Амортизаторы багажника  
2AB.ST.1805.1



Буксировочные петли  
2D.1807.1



Передний бампер  
2D.1808.1-NL



Силовой порог  
2D.1806.1.KIT



Кронштейн лебедки  
2L.1801.1



Light bar  
2D.1810.1



Задний бампер  
2D.1811.1-NL



Радиатор  
2333.1841.1.6

Рычаги  
2333.1863.1.6

Двигатель  
2333.1842.1.6

Топливный бак  
2333.1845.1.6

Addblue tank  
2333.1862.1.6

КПП  
2333.1843.1.6

PK  
2333.1866.1.6

Дифференциал заднего моста  
2333.1864.1.6



## NISSAN NAVARA 2015- (испанская сборка)

Наименование изделия	Артикул
Бампер силовой передний	2D.4101.1-NL
Light Bar	2D.4110.1
Бампер силовой задний	2D.4102.1-NL
Силовые пороги	2D.4104.1.КИТ
Буксировочные петли	2D.4109.1
Кронштейн лебедки	2L.4101.1
Амортизаторы капота	2A.ST.4116.1
Амортизаторы багажника	2AB.ST.4116.1
ПК	2333.4167.1.6
Радиатор	2333.4164.2.6
Двигатель	2333.4165.2.6
КПП	2333.4166.2.6
ПК	2333.4173.1.6
Топливный бак	2333.4172.1.6
Дифференциал заднего моста	2333.4174.1.6
Рычаги	2333.4175.1.6





Передний бампер  
2D.4101.1-NL



Амортизаторы багажника  
2AB.ST.4116.1



Буксировочные петли  
2D.4109.1



Кронштейн лебедки  
2L.4101.1



Задний бампер  
2D.4102.1-NL



Амортизаторы капота  
2A.ST.4116.1



Light bar  
2D.1810.1



Силовой порог  
2D.4104.1.KIT

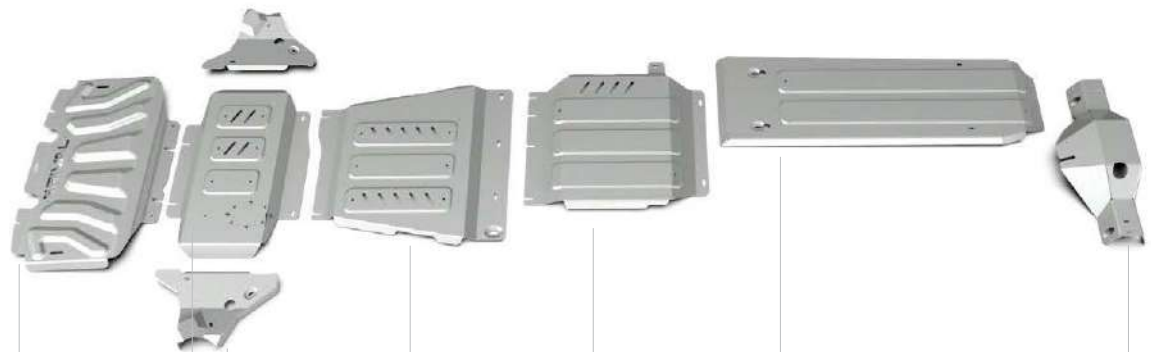

Радиатор  
2333.4164.2.6

Двигатель  
2333.4165.2.6

Рычаги  
2333.4175.1.6

КПП  
2333.4166.2.6

PK  
2333.4173.1.6

Топливный бак  
2333.4172.1.6

Дифференциал  
заднего моста  
2333.4174.1.6



## ISUZU D-MAX 2017-

Наименование изделия	Артикул
Бампер силовой передний	в разработке
Бампер силовой задний	2D.9102.1-NL
Экспедиционный багажник	в разработке
Модульный багажник	в разработке
Силовые пороги	в разработке
Буксировочные петли	2D.9103.1
Кроншт. лебедки в штатный бампер	2L.9101.1
Амортизаторы капота	A.ST.9101.1
Амортизаторы багажника	AB.ST.9101.1
Защита радиатора	2333.9101.1.6
Защита картера	2333.9102.1.6
Защита КПП	2333.9103.1.6
Защита РК	2333.9104.1.6



Кронштейн лебедки в штатный бампер 2L.9101.1

Буксировочные петли 2D.9103.1



Амортизаторы багажника АВ.СТ.9101.1



Амортизаторы капота А.СТ.9101.1



Передний бампер. В разработке (1 кв. 2020)



Экспедиционный багажник. В разработке (1 кв. 2020)

Модульный багажник. В разработке (1 кв. 2020)



Бампер силовой задний AL (черный) 2D.9102.1-NL

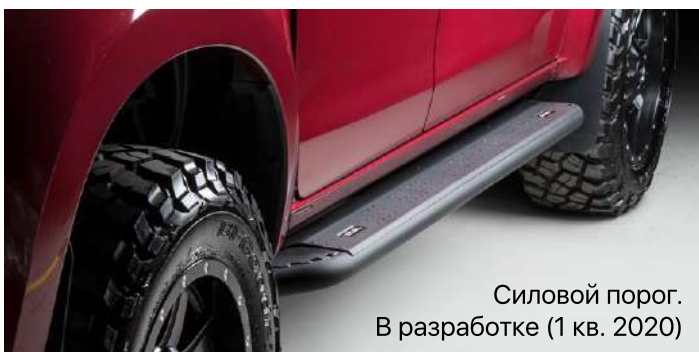

Силовой порог. В разработке (1 кв. 2020)



Радиатор 2333.9101.1.6



Двигатель 2333.9102.1.6

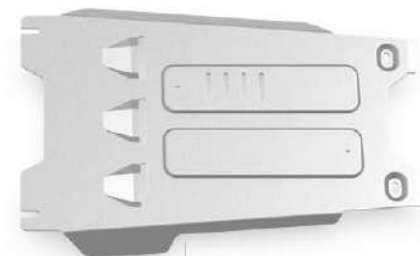

КПП 2333.9103.1.6



ПК 2333.9104.1.6

## УАЗ ПАТРИОТ 2012-

Наименование изделия	Артикул
Бампер силовой передний ST	D.6305.1
Экспедиционный багажник	D.6316.1
Крепление лопаты на экспедиционный багажник	D.6312.1
Крепление запасного колеса на экспедиционный багажник	D.6310.1
Крепление реечного домкрата на экспедиционный багажник	D.6311.1
Кронштейн лебедки в штатный бампер (установка за номером)	L.6302.1
Кронштейн лебедки в штатный бампер (установка под номером)	L.6301.1
Амортизаторы капота	A.ST.6302.1
Защита топливного бака	<b>222.6322.1</b>
Защита рулевых тяг из трубы	<b>222.6321.1</b>
Защита КПП и РК	<b>222.6311.1</b>
Защита рулевых тяг	<b>222.6313.1</b>



Бампер силовой передний ST  
D.6305.1



Экспедиционный  
багажник D.6316.1



Крепление лопаты  
на экспедиционный багажник D.6312.1



Крепление реечного домкрата  
экспедиционный багажник D.6311.1



Амортизаторы капота  
A.ST.6302.1



Крепление запасного колеса  
экспедиционный багажник D.6310.1

Кронштейн лебедки в штатный бампер  
(установка под номером) L.6301.1



Кронштейн лебедки в штатный бампер (установка  
за номером) все кроме Diesel L.6302.1

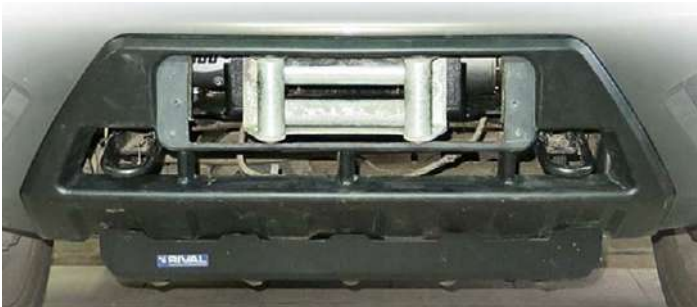

Защита топливного бака  
222.6322.1



Защита КПП и РК (для МКПП)  
222.6311.1



Защита рулевых тяг из трубы  
222.6321.1



Защита рулевых тяг  
222.6313.1





Lada 4x4 (1973-)  
Передний бампер  
D.6002.1

Lada 4x4 (1973-)  
Силовой порог  
D.6001.1



Lada 4x4 (1973-)  
Лестница на заднюю дверь  
D.6004.1

Lada 4x4 (1973-)  
Задний бампер  
2D.6005.1



Lada 4x4 (1973-)  
Экспедиц. багажник  
D.6003.1



Lada 4x4 (2001-)  
КПП + РК  
**333.6020.1**

Lada 4x4 (2001-)  
Защита двигателя  
**23.6006.1.6**

Багажник разборный (короткий) "Буханка" 3741/2206/3962/3909.  
D.6303.1



Амортизаторы капота  
A.ST.6302.1



Багажник разборный (длинный) "Буханка" 3741/2206/3962/3909. D.6301.1



Защита рулевых тяг  
222.6317.1

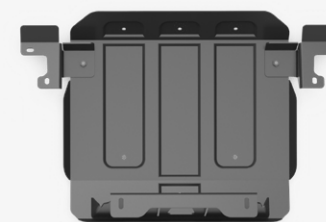

Защита рулевых тяг  
222.6319.1



Защита двигателя и КПП  
222.6320.1



Защита рулевых тяг из трубы  
222.6318.1

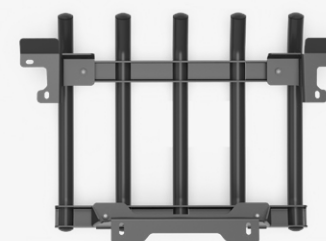

Защита рулевых тяг из трубы  
222.6315.1

[www.4x4market.com.ua](http://www.4x4market.com.ua)  
[info@4x4market.com.ua](mailto:info@4x4market.com.ua)

 [4x4market.com.ua](https://www.facebook.com/4x4market.com.ua)  
 [4x4market](https://www.instagram.com/4x4market)

